

ВХОДНАЯ ГРУППА 70 СЕРИИ

ТЕХНИЧЕСКАЯ ИНФОРМАЦИЯ
ОПИСАНИЕ ПРОФИЛЕЙ

Профильные системы "МЕЛКЕ" изготавливаются методом коэкструзии с использованием вторичного сырья во внутреннем слое, который может отличаться от стандартного белого цвета внешнего слоя

Рама 70мм / Арт.№3270

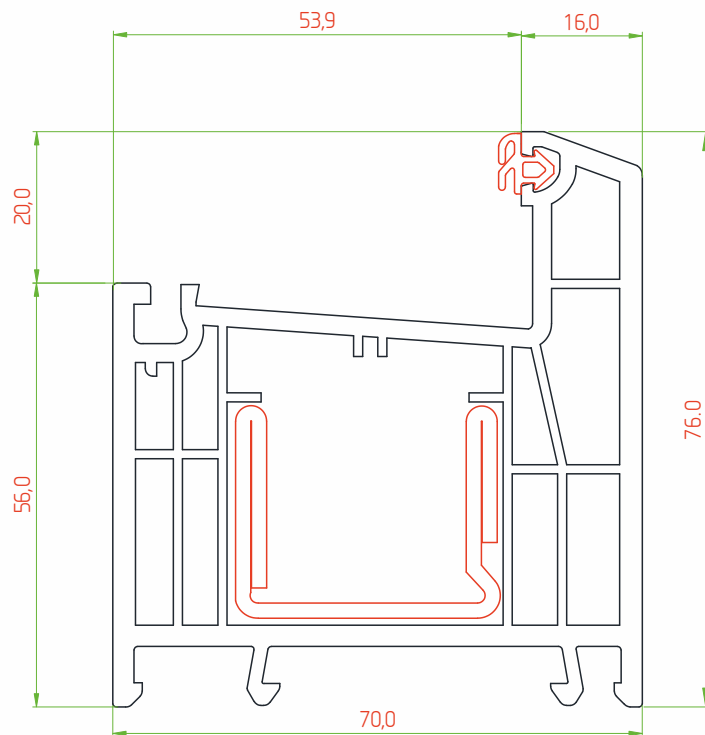

М 1:1

Армирование

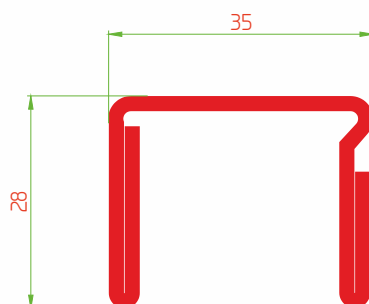

35x28мм

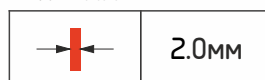

М 1:1

Створка 70мм / Арт.№3271

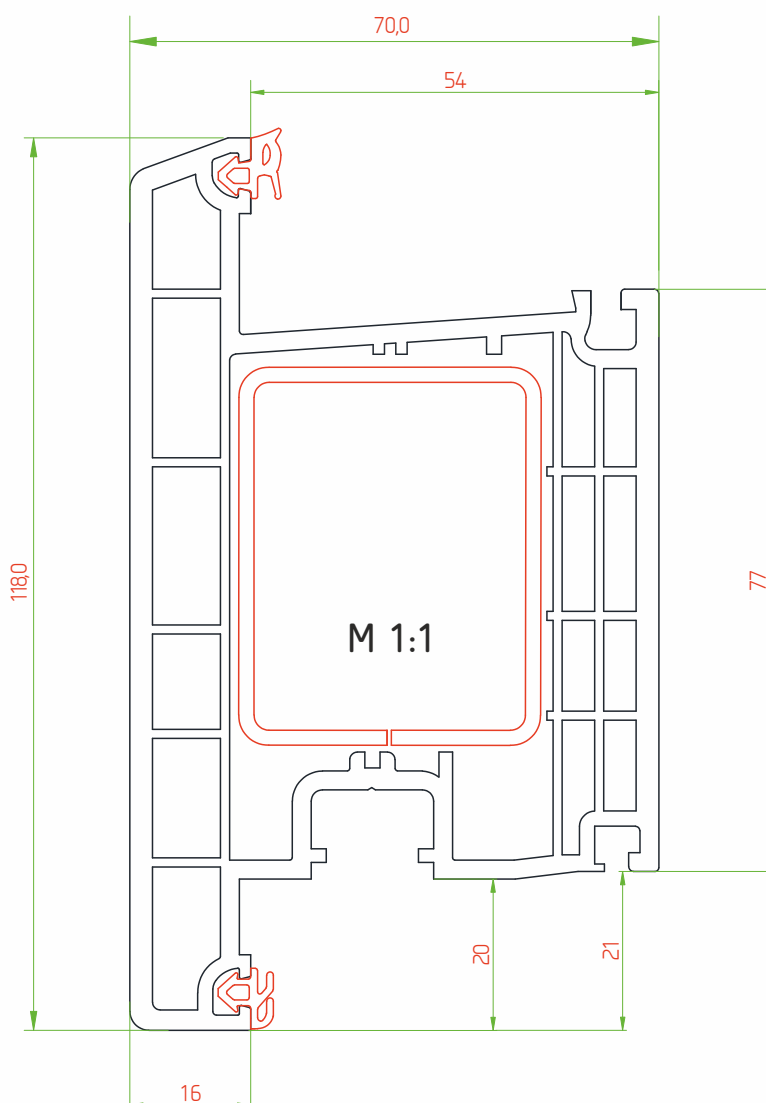

Армирование

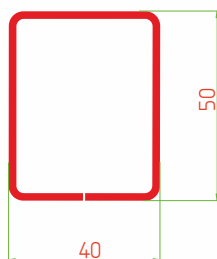

50x40мм

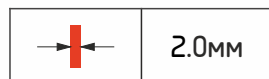

M 1:2

Импост 70мм / Арт.№3109

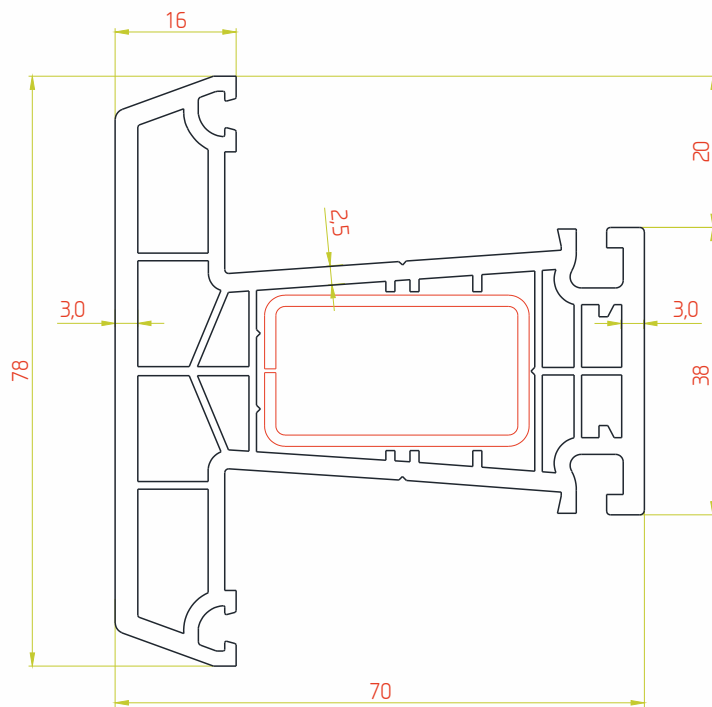

M 1:1

Армирование

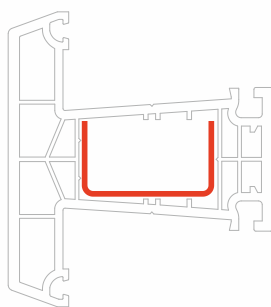

35x20мм

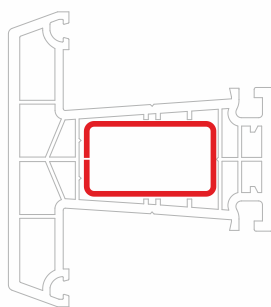

35x20мм

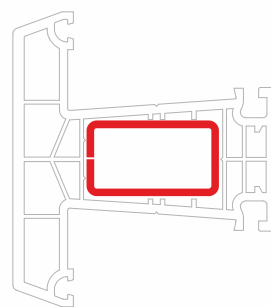

35x20мм



M 1:2

Штапики

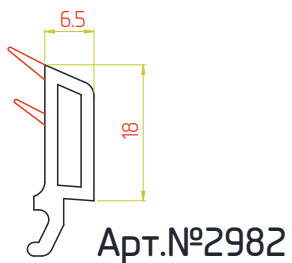
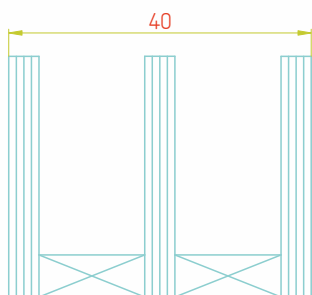

Арт.№2982

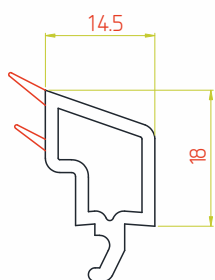
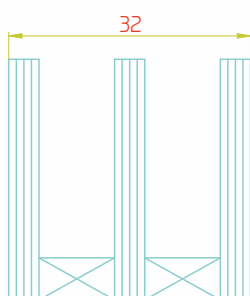

Арт.№2981

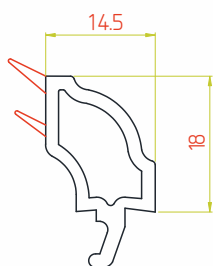

Арт.№3124

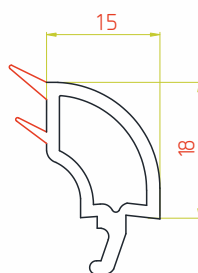

Арт.№3358

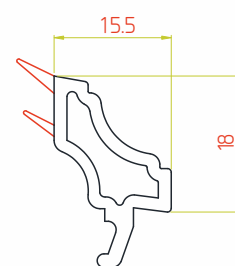

Арт.№3123

Уплотнители



Арт.№3022002



Арт.№3023952

М 1:1

Сборочный узел

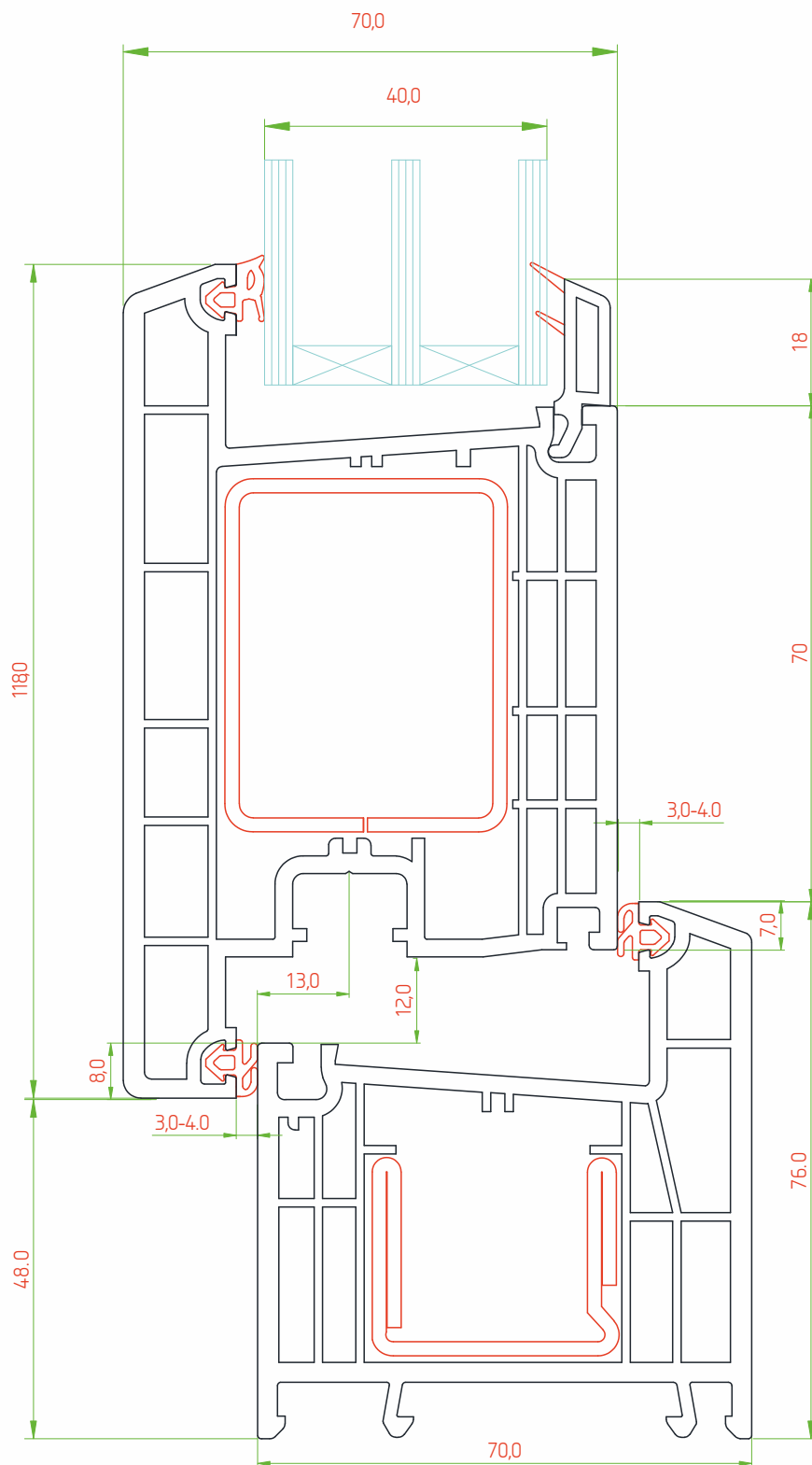

М 1:1

Сборочный узел

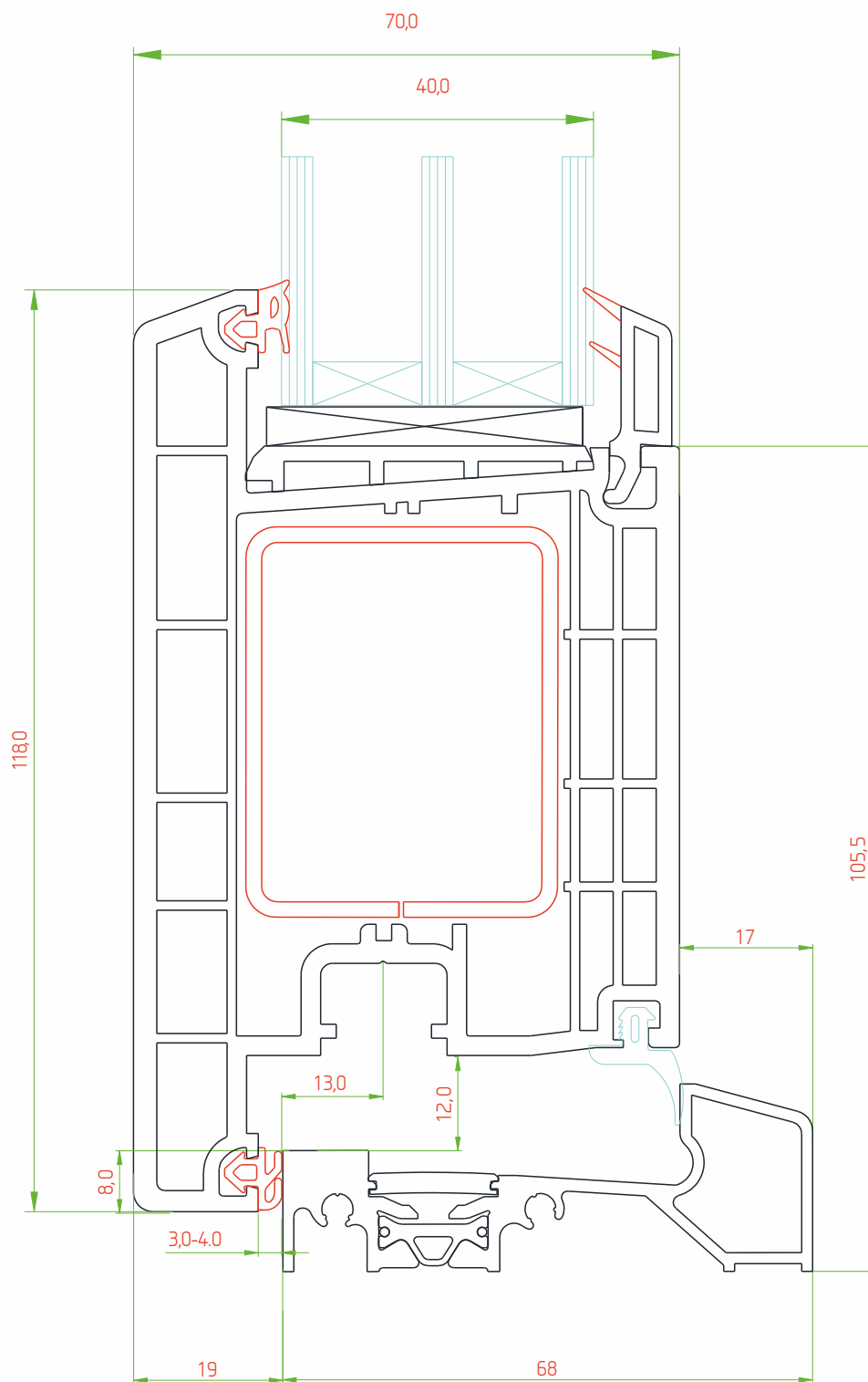

M 1:1