

МЕЖКОМНАТНАЯ ГРУППА НАРУЖНОГО ОТКРЫВАНИЯ Т-94

ТЕХНИЧЕСКАЯ ИНФОРМАЦИЯ
ОПИСАНИЕ ПРОФИЛЕЙ



Профильные системы "МЕЛКЕ" изготавливаются методом коэкструзии с использованием вторичного сырья во внутреннем слое, который может отличаться от стандартного белого цвета внешнего слоя

Рама 70мм / Арт.№3108

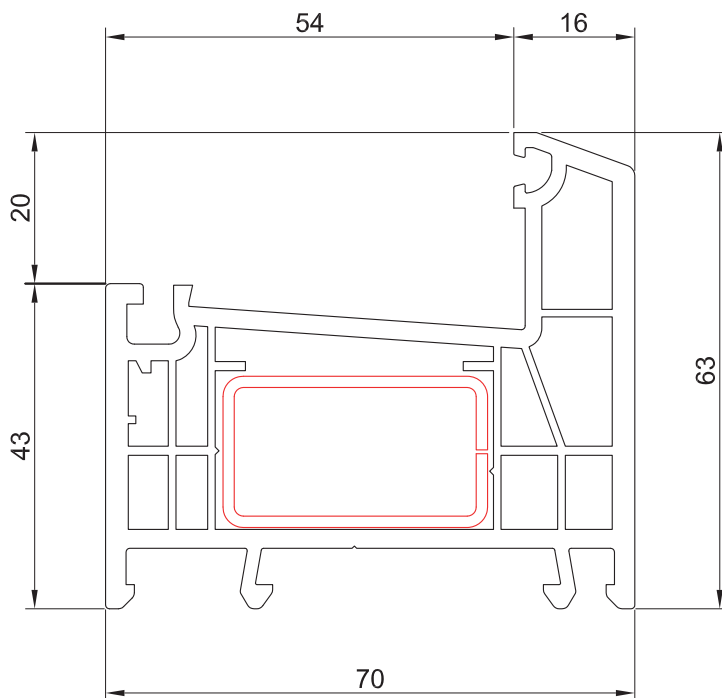

М 1:1

Армирование

35x20мм

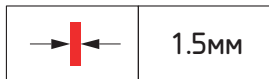

35x20мм

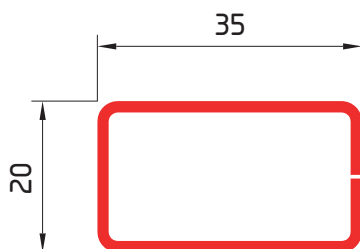

Створка 70мм / Арт.№6854

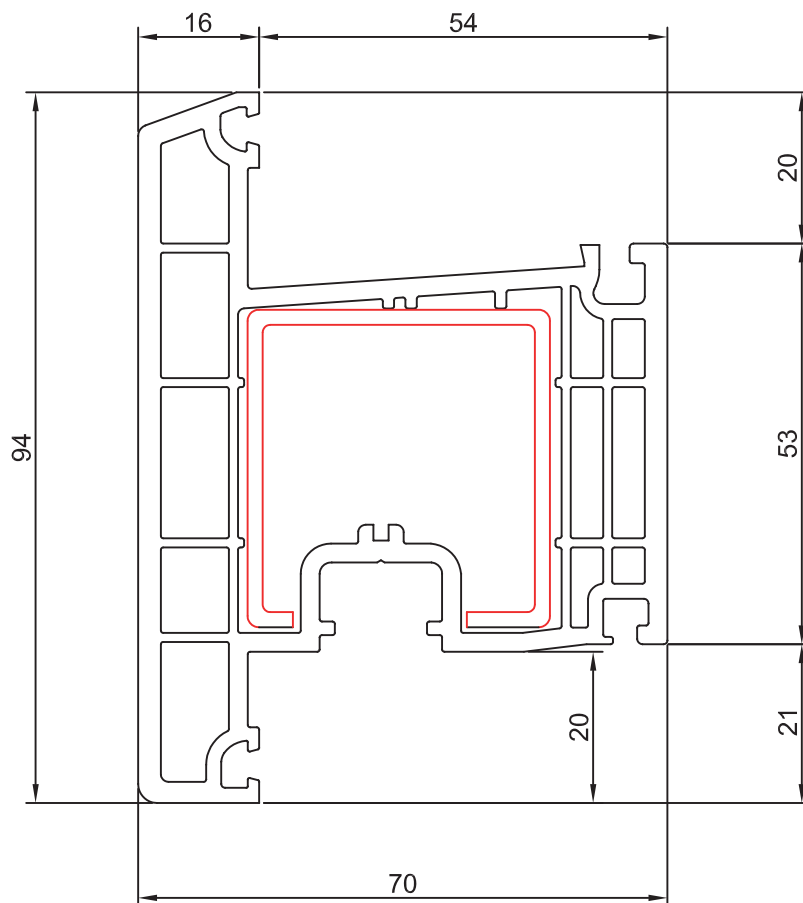

М 1:1

Армирование

40x42мм

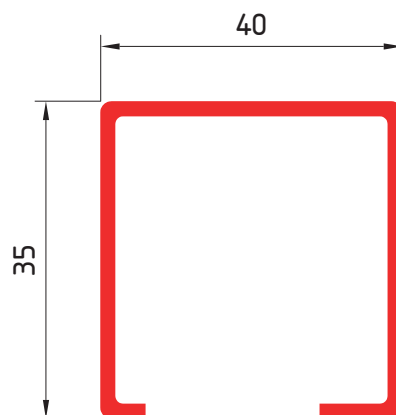

Импост 70мм / Арт.№3109

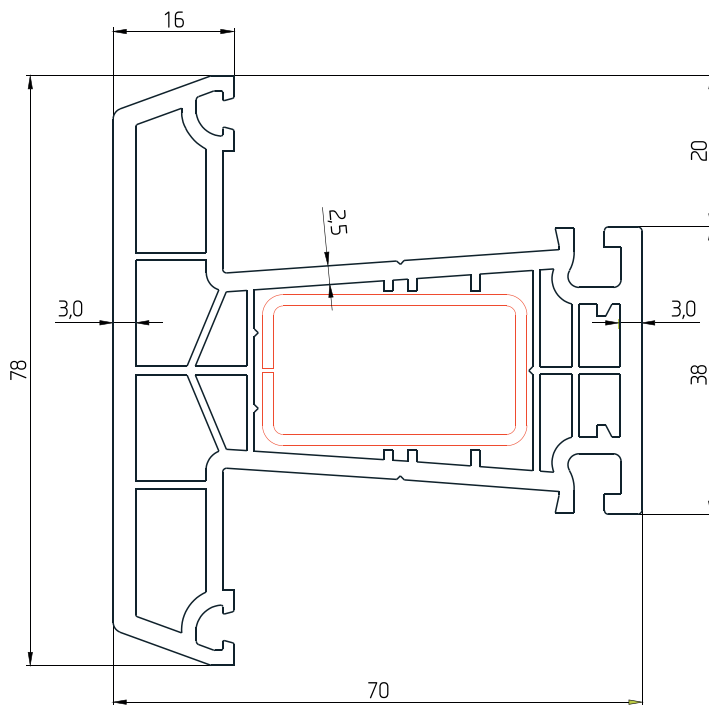

М 1:1

Армирование

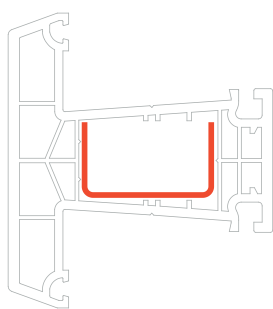

35x20мм

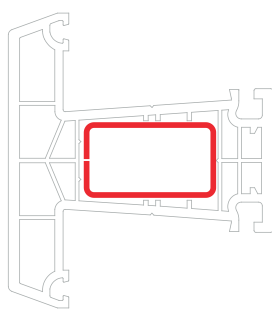
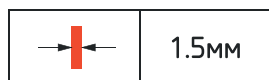

35x20мм

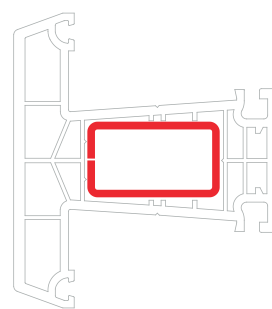

35x20мм



М 1:2

Штапики

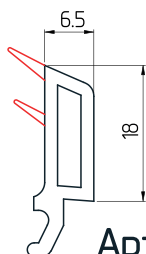
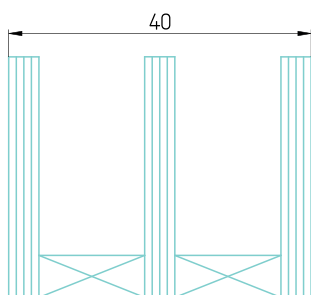

Арт.№2982

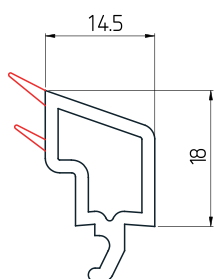
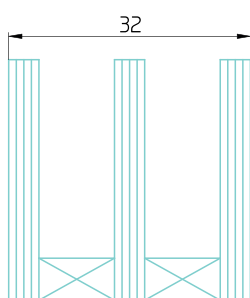

Арт.№2981

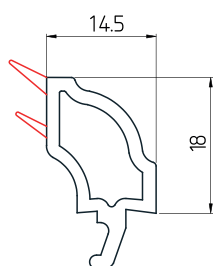

Арт.№3124

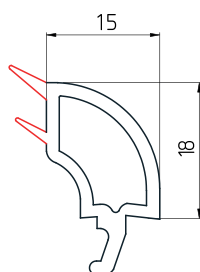

Арт.№3358

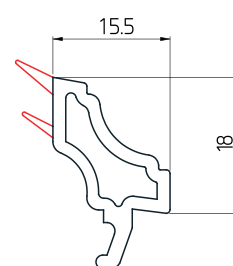

Арт.№3123

Уплотнители



Арт.№3022002



Арт.№3023952

М 1:1

Сборочный узел

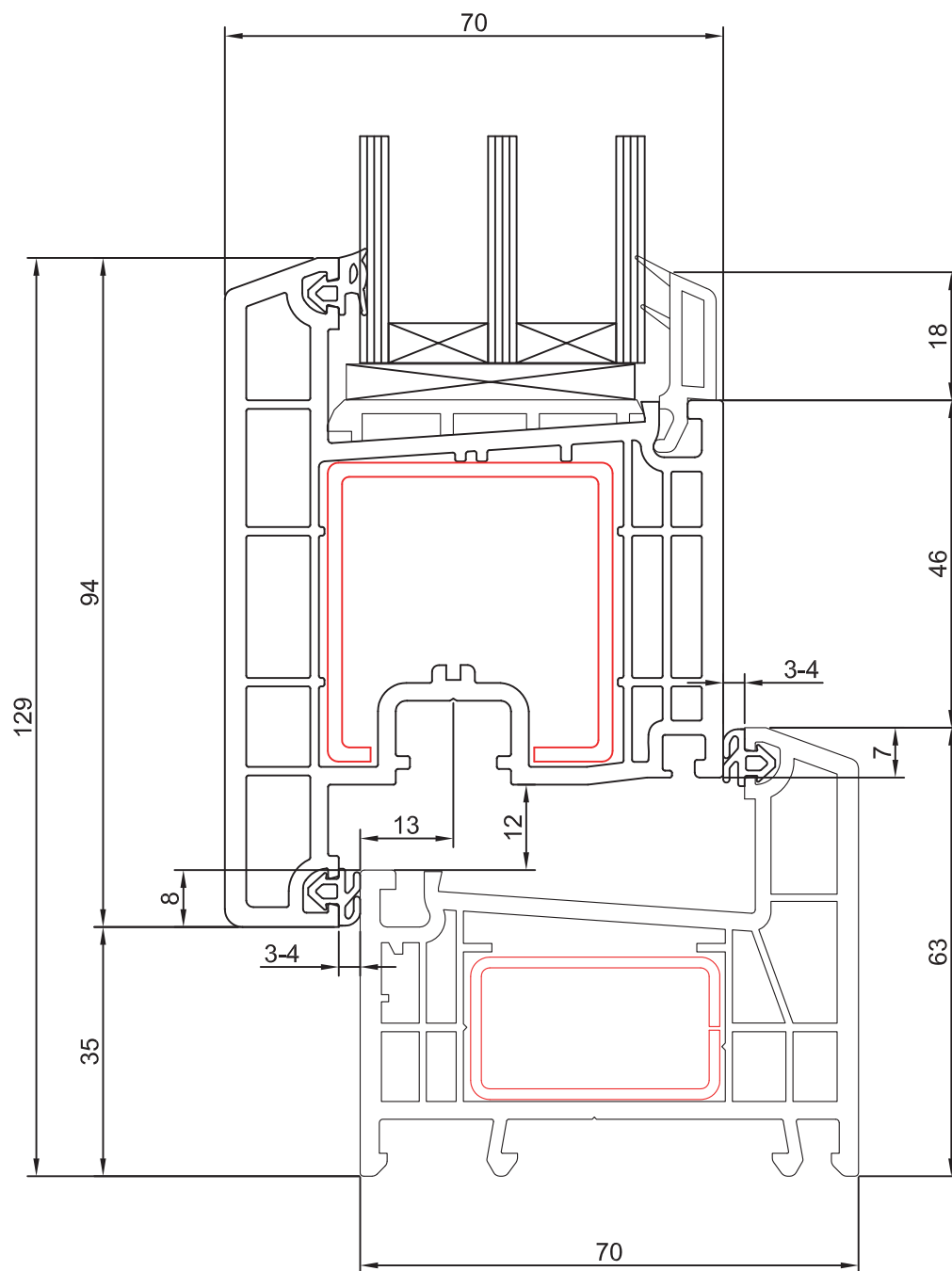

M 1:1

Сборочный узел

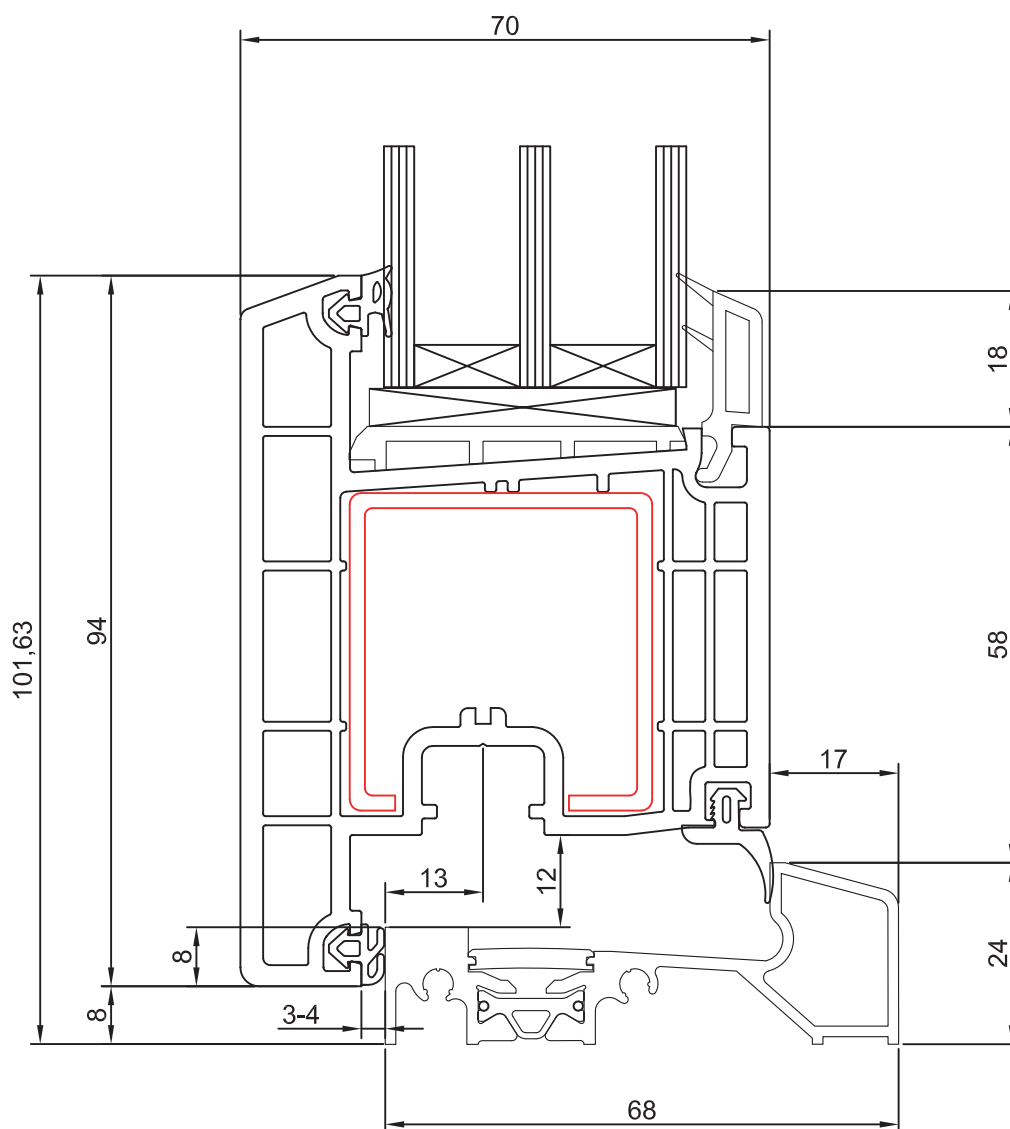

M 1:1